

AW 10 S

DE

BEDIENUNGSANLEITUNG  
LUFTWÄSCHER



**Inhaltsverzeichnis**

**Hinweise zur Bedienungsanleitung** ..... 2

**Sicherheit**..... 2

**Informationen über das Gerät**..... 4

**Transport und Lagerung**..... 5

**Montage und Installation** ..... 5

**Bedienung**..... 6

**Nachbestellbares Zubehör** ..... 7

**Fehler und Störungen**..... 7

**Wartung** ..... 7

**Technischer Anhang**..... 10

**Entsorgung**..... 10

**Hinweise zur Bedienungsanleitung**

**Symbole**



**Warnung vor elektrischer Spannung**

Dieses Symbol weist darauf hin, dass Gefahren aufgrund von elektrischer Spannung für Leben und Gesundheit von Personen bestehen.



**Warnung**

Das Signalwort bezeichnet eine Gefährdung mit einem mittleren Risikograd, die, wenn sie nicht vermieden wird, den Tod oder eine schwere Verletzung zur Folge haben kann.



**Vorsicht**

Das Signalwort bezeichnet eine Gefährdung mit einem niedrigen Risikograd, die, wenn sie nicht vermieden wird, eine geringfügige oder mäßige Verletzung zur Folge haben kann.

**Hinweis**

Das Signalwort weist auf wichtige Informationen (z. B. auf Sachschäden), aber nicht auf Gefährdungen hin.



**Info**

Hinweise mit diesem Symbol helfen Ihnen, Ihre Tätigkeiten schnell und sicher auszuführen.



**Anleitung beachten**

Hinweise mit diesem Symbol weisen Sie darauf hin, dass die Bedienungsanleitung zu beachten ist.

Die aktuelle Fassung der Bedienungsanleitung und die EU-Konformitätserklärung können Sie unter folgendem Link herunterladen:



AW 10 S



<https://hub.trotec.com/?id=42937>

**Sicherheit**

**Lesen Sie diese Anleitung vor Inbetriebnahme / Verwendung des Gerätes sorgfältig durch und bewahren Sie die Anleitung immer in unmittelbarer Nähe des Aufstellortes bzw. am Gerät auf!**



**Warnung**

**Lesen Sie alle Sicherheitshinweise und Anweisungen.**

Versäumnisse bei der Einhaltung der Sicherheitshinweise und Anweisungen können elektrischen Schlag, Brand und / oder schwere Verletzungen verursachen.

**Bewahren Sie alle Sicherheitshinweise und Anweisungen für die Zukunft auf.**

Das Gerät kann von Kindern ab 8 Jahren sowie von Personen mit reduzierten physischen, sensorischen oder mentalen Fähigkeiten oder Mangel an Erfahrung und / oder Wissen benutzt werden, wenn sie beaufsichtigt oder bezüglich des sicheren Gebrauchs des Gerätes unterwiesen wurden und die daraus resultierenden Gefahren verstanden haben.

Kinder dürfen nicht mit dem Gerät spielen. Reinigung und Benutzer-Wartung dürfen nicht durch Kinder ohne Beaufsichtigung durchgeführt werden.

- Betreiben Sie das Gerät nicht in explosionsgefährdeten Räumen.
- Betreiben Sie das Gerät nicht in aggressiver Atmosphäre.
- Stellen Sie das Gerät aufrecht und standsicher auf.
- Befüllen Sie das Gerät ausschließlich mit frischem Trinkwasser.
- Stecken Sie niemals Gegenstände oder Gliedmaßen in das Gerät.
- Decken Sie das Gerät während des Betriebes nicht ab und transportieren Sie es nicht.
- Das Gerät ist kein Spielzeug. Halten Sie Kinder und Tiere fern. Verwenden Sie das Gerät nur unter Aufsicht.

- Stellen Sie sicher, dass alle sich außerhalb des Gerätes befindlichen Elektrokabel vor Beschädigungen (z. B. durch Tiere) geschützt sind. Verwenden Sie das Gerät niemals bei Schäden an Elektrokabeln oder am Netzanschluss!
- Stecken Sie den Netzstecker in eine ordnungsgemäß abgesicherte Netzsteckdose.
- Wählen Sie Verlängerungen des Netzkabels unter Berücksichtigung der Geräteanschlussleistung, der Kabellänge und des Verwendungszwecks aus. Rollen Sie Verlängerungskabel vollständig aus. Vermeiden Sie elektrische Überlast.
- Ziehen Sie vor Wartungs-, Pflege- oder Reparaturarbeiten an dem Gerät das Netzkabel aus der Netzsteckdose, indem Sie es am Netzstecker anfassen.
- Schalten Sie das Gerät aus und entfernen Sie das Netzkabel aus der Netzsteckdose, wenn Sie das Gerät nicht verwenden.
- Nutzen Sie das Gerät niemals, wenn Sie Schäden an Netzstecker oder Netzkabel feststellen.  
Wenn die Netzanschlussleitung dieses Gerätes beschädigt wird, muss sie durch den Hersteller oder seinen Kundendienst oder eine ähnlich qualifizierte Person ersetzt werden, um Gefährdungen zu vermeiden.  
Defekte Netzkabel stellen eine ernsthafte Gefahr für die Gesundheit dar!
- Beachten Sie bei der Aufstellung die Mindestabstände zu Wänden und Gegenständen sowie die Lager- und Betriebsbedingungen gemäß Kapitel Technische Daten.
- Stellen Sie sicher, dass Lufteinlass und Luftauslass frei sind.
- Stellen Sie sicher, dass die Ansaugseite stets frei von Schmutz und losen Gegenständen ist.
- Entfernen Sie keine Sicherheitszeichen, Aufkleber oder Etiketten vom Gerät. Halten Sie alle Sicherheitszeichen, Aufkleber und Etiketten in einem lesbaren Zustand.

### Bestimmungsgemäße Verwendung

Verwenden Sie das Gerät zur Befeuchtung und Reinigung der Luft in Innenräumen, unter Einhaltung der technischen Daten. Das Gerät eignet sich zur Befeuchtung der Raumluft, um ein angenehmes Raumklima zu erhalten.

### Bestimmungswidrige Verwendung

- Stellen Sie das Gerät nicht auf nassem bzw. überschwemmtem Untergrund auf.
- Legen Sie keine Gegenstände, wie z. B. Kleidungsstücke, auf das Gerät.
- Verwenden Sie das Gerät nicht im Freien.
- Verteilen Sie keine anderen Flüssigkeiten außer frischem Trinkwasser mit dem Gerät.
- Verwenden Sie das Gerät nicht, um starke Verschmutzungen aus der Luft zu entfernen.
- Eigenmächtige bauliche Veränderungen sowie An- oder Umbauten am Gerät sind verboten.

### Personalqualifikation

Personen, die dieses Gerät verwenden, müssen:

- sich der Gefahren bewusst sein, die beim Arbeiten mit Elektrogeräten in feuchter Umgebung entstehen.
- die Bedienungsanleitung, insbesondere das Kapitel Sicherheit, gelesen und verstanden haben.

Wartungstätigkeiten, die das Öffnen des Gehäuses erfordern, dürfen nur von Elektrofachbetrieben oder von Trotec durchgeführt werden.

### Restgefahren



#### Warnung vor elektrischer Spannung

Arbeiten an elektrischen Bauteilen dürfen nur von einem autorisierten Fachbetrieb durchgeführt werden!



#### Warnung vor elektrischer Spannung

Entfernen Sie vor allen Arbeiten am Gerät den Netzstecker aus der Netzsteckdose!  
Ziehen Sie das Netzkabel aus der Netzsteckdose, indem Sie es am Netzstecker anfassen.



#### Warnung

Von diesem Gerät können Gefahren ausgehen, wenn es von nicht eingewiesenen Personen unsachgemäß oder nicht bestimmungsgemäß eingesetzt wird! Beachten Sie die Personalqualifikationen!



#### Warnung

Das Gerät ist kein Spielzeug und gehört nicht in Kinderhände.



#### Warnung

Erstickungsgefahr!  
Lassen Sie das Verpackungsmaterial nicht achtlos liegen. Es könnte für Kinder zu einem gefährlichen Spielzeug werden.



**Vorsicht**

Beim Umstoßen des Gerätes läuft Wasser aus dem Unterteil aus.  
Trennen Sie das Gerät vom Stromnetz, um eine Beschädigung des Gerätes durch Trockenlaufen zu vermeiden.

**Verhalten im Notfall**

1. Schalten Sie das Gerät aus.
2. Trennen Sie im Notfall das Gerät von der Netzeinspeisung: Ziehen Sie das Anschlusskabel aus der Netzsteckdose, indem Sie es am Netzstecker anfassen.
3. Schließen Sie ein defektes Gerät nicht wieder an den Netzanschluss an.

**Informationen über das Gerät**

**Gerätebeschreibung**

Das Gerät ist ein 3-in-1-Kombigerät zur Luftreinigung, Luftbefeuchtung und Geruchs-beseitigung.

Das Gerät verringert sowohl Gerüche als auch elektrostatische Aufladungen, ohne dabei Kalkablagerungen oder nasse Stellen zu verursachen.

Es bindet Pollen, Tierhaare und Hausstaub und verringert sowohl Gerüche als auch elektrostatische Aufladungen, ohne dabei Kalkablagerungen oder nasse Stellen zu verursachen.

Mit einer Befeuchtungsleistung von bis zu 400 ml pro Stunde und einem Luftdurchsatz von bis zu 126 m<sup>3</sup> pro Stunde ist das Gerät für Räume bis 25 m<sup>2</sup> bzw. 63 m<sup>3</sup> geeignet.

Der Wasserbehälter hat ein Fassungsvermögen von ca. 9 Litern und ist mit einer Wasserstandsanzeige ausgestattet. Ist der Wasserbehälter leer, ertönt ein Warnsignal und das Gerät schaltet sich automatisch ab.

Dank des sensorgesteuerten Automatikbetriebs ist eine Regelung der Ventilatorgeschwindigkeit in Abhängigkeit von der Raumluftfeuchtigkeit möglich. Die relative Luftfeuchtigkeit wird dabei auf der Anzeige am Display angezeigt.

Neben dem Betrieb im Automatikmodus können Sie auch eine der drei Gebläsestufen manuell auswählen.

Das Gerät läuft dabei geräuscharm mit einer Lautstärke von < 40 dB.

Darüber hinaus verfügt das Gerät über einen Nachtmodus, der den flüsterleisen Betrieb während der Schlafenszeit ermöglicht.

**Gerätedarstellung**

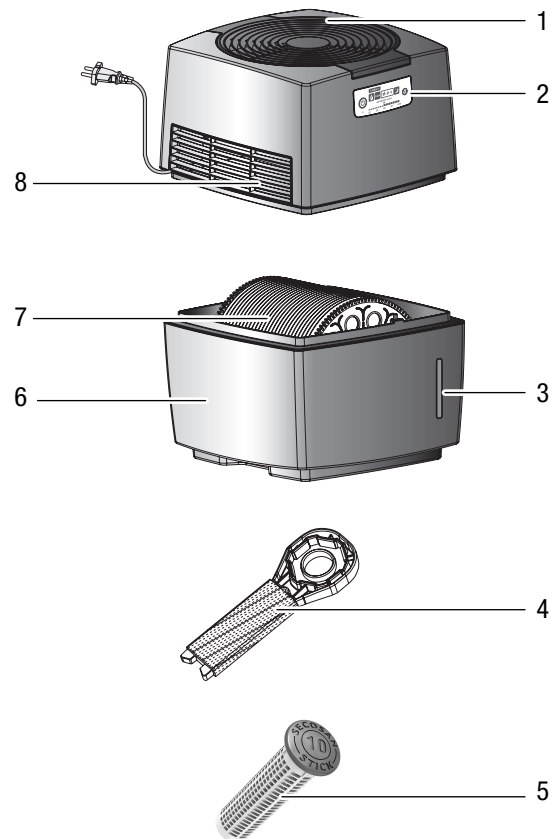

Nr.	Bezeichnung
1	Lufteinlass
2	Bedienfeld
3	Wasserstandsanzeige
4	Easy Kit
5	SecoSan® Stick 10 (optionales Zubehör)
6	Wasserbehälter
7	Disk
8	Luftauslass

## Transport und Lagerung

### Hinweis

Wenn Sie das Gerät unsachgemäß lagern oder transportieren, kann das Gerät beschädigt werden. Beachten Sie die Informationen zum Transport und zur Lagerung des Gerätes.

### Transport

Beachten Sie folgende Hinweise **vor** jedem Transport:

- Schalten Sie das Gerät aus.
- Ziehen Sie das Netzkabel aus der Netzsteckdose, indem Sie es am Netzstecker anfassen.
- Prüfen Sie, ob Ober- und Unterteil des Gerätes fest miteinander verbunden sind.
- Heben Sie das Gerät am Unterteil an.

Beachten Sie folgende Hinweise **nach** jedem Transport:

- Stellen Sie das Gerät nach dem Transport aufrecht.

### Lagerung

Beachten Sie folgende Hinweise **vor** jeder Lagerung:

- Entleeren und reinigen Sie den Wasserbehälter vor der Lagerung (siehe Kapitel Wartung).
- Ziehen Sie das Netzkabel aus der Netzsteckdose, indem Sie es am Netzstecker anfassen.

Halten Sie bei Nichtbenutzung des Gerätes die folgenden Lagerbedingungen ein:

- trocken und vor Frost und Hitze geschützt
- in aufrechter Position an einem vor Staub und direkter Sonneneinstrahlung geschützten Platz
- ggf. mit einer Hülle vor eindringendem Staub geschützt

## Montage und Installation

### Lieferumfang

- 1 x Gerät
- 1 x Kombiwerkzeug Easy Kit
- 1 x Anleitung

### Gerät auspacken

1. Öffnen Sie den Karton und entnehmen Sie das Gerät.
2. Entfernen Sie die Verpackung vollständig vom Gerät.
3. Wickeln Sie das Netzkabel vollständig ab. Achten Sie darauf, dass das Netzkabel nicht beschädigt ist, und beschädigen Sie es beim Abwickeln nicht.

### Inbetriebnahme

- Vor der Wiederinbetriebnahme des Gerätes überprüfen Sie den Zustand des Netzkabels. Bei Zweifeln an dessen einwandfreiem Zustand rufen Sie den Kundendienst an.
- Stellen Sie das Gerät aufrecht und standsicher auf.
- Vermeiden Sie Stolperstellen beim Verlegen des Netzkabels bzw. weiterer Elektrokabel, insbesondere bei Aufstellung des Gerätes in der Raummitte. Verwenden Sie Kabelbrücken.
- Stellen Sie sicher, dass Kabelverlängerungen vollständig aus- bzw. abgerollt sind.

### Wasserbehälter füllen

1. Heben Sie das Oberteil vom Gerät ab und stellen Sie es beiseite.
2. Entfernen Sie das Verpackungsmaterial von der Disk.
3. Heben Sie die Disk aus dem Wasserbehälter heraus.
4. Entfernen Sie weiteres Verpackungsmaterial.
5. Setzen Sie die Disk wieder in das Gerät ein.
6. Füllen Sie frisches Trinkwasser in den Wasserbehälter.  
⇒ Der Füllstand sollte die Wasserstandslinie im Wasserbehälter nicht überschreiten.
7. Legen Sie den SecoSan® Stick (optionales Zubehör) in den unteren Bereich des Wasserbehälters.
8. Prüfen Sie, ob ausreichend Abstand vom SecoSan® Stick zur Disk besteht. Die Disk muss sich ungehindert bewegen können.
9. Setzen Sie das Oberteil auf den Wasserbehälter.  
⇒ Das Display auf dem Oberteil und das Logo auf dem Unterteil sollten in die gleiche Richtung zeigen.
10. Prüfen Sie, ob Ober- und Unterteil richtig miteinander verbunden sind, da sich das Gerät sonst nicht einschalten lässt.
11. Stecken Sie den Netzstecker in eine ausreichend abgesicherte Netzsteckdose.

**Bedienung**

**Bedienelemente**

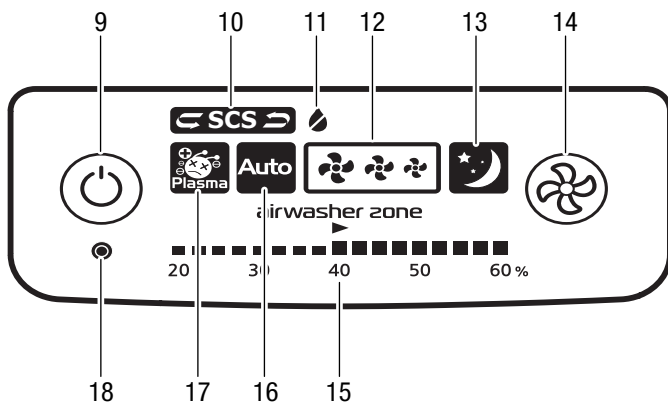

Nr.	Bezeichnung	Beschreibung
9	Taste <i>Power</i>	Gerät ein- oder ausschalten
10	Anzeige <i>SecoSan® Stick</i>	Leuchtet, wenn der SecoSan® Stick ausgetauscht werden muss
11	Anzeige <i>Wasserbehälter</i>	Leuchtet, wenn Wasser nachgefüllt werden muss
12	Anzeige <i>Ventilatorgeschwindigkeit</i>	Zeigt die Ventilatorgeschwindigkeit an
13	Anzeige <i>Nachtmodus</i>	Leuchtet bei aktiviertem Nachtmodus
14	Taste <i>Betriebsart einstellen</i>	Betriebsart einstellen
15	Anzeige <i>Luftfeuchtigkeit</i>	Zeigt die aktuelle Raumluftfeuchte bis 60 % an, auch wenn sich das Gerät bei 50 % ausschaltet. <i>airwasher zone</i> = Wohlfühlzone zwischen 40 % und 60 %.
16	Anzeige <i>Automatik-/Permanent-Betrieb</i>	Leuchtet, wenn das Gerät im Automatik-/Permanent-Betrieb läuft
17	Anzeige <i>Plasmagenerator</i>	Leuchtet bei aktiviertem Plasmagenerator
18	Reset-Taste für <i>SecoSan® Stick</i>	Muss nach dem Austausch des SecoSan® Sticks gedrückt werden, um die Anzeige <i>SecoSan® Stick</i> zurückzusetzen

**Gerät einschalten**

Nachdem Sie das Gerät, wie im Kapitel Inbetriebnahme beschrieben, betriebsbereit aufgestellt haben, können Sie es einschalten.

1. Drücken Sie die Taste *Power* (9).  
⇒ Das Gerät schaltet sich ein.

**Betriebsart einstellen**

Die folgende Tabelle zeigt eine Übersicht der Betriebsarten:

Betriebsart	Beschreibung	Anzeige
Auto	Regelung der Ventilatorgeschwindigkeit in Abhängigkeit von der Raumluftfeuchtigkeit. Bei Erreichen von 50 % Luftfeuchtigkeit stoppt das Gerät. Es arbeitet weiter, sobald die gemessene Luftfeuchtigkeit unter 50 % sinkt.	
Nachtmodus	Das Gerät läuft im Nachtmodus. Die LED-Beleuchtung des Bedienfeldes wird gedimmt. Der Ventilator läuft auf niedrigster Geschwindigkeitsstufe. Bei Erreichen von 50 % Luftfeuchtigkeit stoppt das Gerät. Es arbeitet weiter, sobald die gemessene Luftfeuchtigkeit unter 50 % sinkt.	
Ventilator max	Der Ventilator läuft auf höchster Geschwindigkeitsstufe, unabhängig von der Raumluftfeuchtigkeit.	
Ventilator med	Der Ventilator läuft auf mittlerer Geschwindigkeitsstufe, unabhängig von der Raumluftfeuchtigkeit.	
Ventilator min	Der Ventilator läuft auf niedrigster Geschwindigkeitsstufe, unabhängig von der Raumluftfeuchtigkeit.	

1. Drücken Sie die Taste *Betriebsart* (14), bis die gewünschte Betriebsart eingestellt ist.  
⇒ Die zugehörige Anzeige leuchtet.

## Wasser nachfüllen

Sie müssen Wasser nachfüllen, wenn die Anzeige *Wasserbehälter* (11) leuchtet.

### Hinweis:

Nach ca. einer Woche Betrieb sollte der Wasserbehälter gereinigt werden, bevor frisches Trinkwasser nachgefüllt wird. Weitere Informationen zur Reinigung des Wasserbehälters finden Sie im Kapitel *Wartung*.

1. Drücken Sie die Taste *Power* (9).  
⇒ Das Gerät schaltet aus.
2. Ziehen Sie den Netzstecker aus der Netzsteckdose.
3. Nehmen Sie das Oberteil vom Wasserbehälter ab.
4. Füllen Sie frisches Trinkwasser in den Wasserbehälter.  
⇒ Der Füllstand sollte unterhalb der Füllstandslinie im Wasserbehälter liegen.
5. Prüfen Sie ggf., ob der SecoSan® Stick (optional) an der richtigen Stelle im Wasserbehälter liegt.
6. Setzen Sie das Oberteil auf den Wasserbehälter.  
⇒ Das Display auf dem Oberteil und das Logo auf dem Unterteil sollten in die gleiche Richtung zeigen.
7. Prüfen Sie, ob Ober- und Unterteil richtig miteinander verbunden sind, da sich das Gerät sonst nicht einschalten lässt.
8. Stecken Sie den Netzstecker in eine ausreichend abgesicherte Netzsteckdose.
9. Drücken Sie die Taste *Power* (9).  
⇒ Das Gerät schaltet wieder ein.

## Außerbetriebnahme

- Ziehen Sie das Netzkabel aus der Netzsteckdose, indem Sie es am Netzstecker anfassen.
- Leeren und reinigen Sie den Wasserbehälter.
- Entfernen Sie ggf. den SecoSan® Stick.
- Reinigen Sie das obere Lüftungsgitter gemäß dem Kapitel *Wartung*.
- Reinigen Sie den Plasmagenerator gemäß dem Kapitel *Wartung*.
- Lagern Sie das Gerät gemäß dem Kapitel *Lagerung*.

## Nachbestellbares Zubehör

Bezeichnung	Artikelnummer
SecoSan® Stick 10	6.100.004.110

## Fehler und Störungen

Das Gerät wurde während der Produktion mehrfach auf einwandfreie Funktion geprüft. Sollten dennoch Funktionsstörungen auftreten, so überprüfen Sie das Gerät nach folgender Auflistung.

### Das Gerät läuft nicht an:

- Überprüfen Sie den Netzanschluss.
- Überprüfen Sie Netzkabel und Netzstecker auf Beschädigungen.
- Überprüfen Sie die bauseitige Netzabsicherung.
- Überprüfen Sie, ob Ober- und Unterteil richtig miteinander verbunden sind.
- Warten Sie 10 Minuten, bevor Sie das Gerät neu starten. Sollte das Gerät nicht anlaufen, lassen Sie eine elektrische Überprüfung von einem Fachbetrieb oder von Trotec durchführen.

### Wasser läuft aus:

- Überprüfen Sie, ob das Gerät aufrecht und standsicher aufgestellt ist.
- Überprüfen Sie das Gerät auf Undichtigkeiten.

### Hinweis

Warten Sie mindestens 3 Minuten nach allen Wartungs- und Reparaturarbeiten. Schalten Sie erst dann das Gerät wieder ein.

## Ihr Gerät funktioniert nach den Überprüfungen nicht einwandfrei?

Kontaktieren Sie den Kundenservice. Ggf. bringen Sie das Gerät zur Reparatur zu einem autorisierten Elektrofachbetrieb oder zu Trotec.

## Wartung

### Tätigkeiten vor Wartungsbeginn



#### Warnung vor elektrischer Spannung

Berühren Sie den Netzstecker nicht mit feuchten oder nassen Händen.

- Schalten Sie das Gerät aus.
- Ziehen Sie das Netzkabel aus der Netzsteckdose, indem Sie es am Netzstecker anfassen.

### Gehäuse reinigen

Reinigen Sie das Gehäuse mit einem angefeuchteten, weichen, fusselfreien Tuch. Achten Sie darauf, dass keine Feuchtigkeit in das Gehäuse eindringt. Achten Sie darauf, dass keine Feuchtigkeit mit elektrischen Bauteilen in Kontakt kommen kann. Verwenden Sie keine aggressiven Reinigungsmittel, wie z. B. Reinigungssprays, Lösungsmittel, alkoholhaltige Reiniger oder Scheuermittel zum Befeuchten des Tuches.

**Wasserbehälter reinigen und SecoSan® Stick (optional) austauschen**

Reinigen Sie den Wasserbehälter mindestens einmal pro Woche und vor jeder In- bzw. Außerbetriebnahme.

- ✓ Das Gerät ist ausgeschaltet und vom Stromnetz getrennt.
- ✓ Das Oberteil des Gerätes ist bereits vom Gerät entfernt.

  1. Entnehmen Sie die Disk aus dem Wasserbehälter.
  2. Entnehmen Sie ggf. den SecoSan® Stick aus dem Wasserbehälter.
  3. Entleeren Sie das Restwasser in einen Abfluss.
  4. Reinigen Sie das Innere des Wasserbehälters mit einem milden Reinigungsmittel.
  5. Spülen Sie den Wasserbehälter gründlich mit klarem Wasser aus.
  6. Trocknen Sie das Innere des Tanks mit einem fusselfreien Tuch.
  7. Wenn Sie den SecoSan® Stick weiter verwenden möchten, spülen Sie ihn gründlich mit klarem Wasser aus.
    - ⇒ Der SecoSan® Stick sollte ca. alle 6 Monate ausgetauscht werden. Die LED-Anzeige für den SecoSan® Stick leuchtet auf, wenn ein Austausch erforderlich wird. Entsorgen Sie den SecoSan® Stick nach einem Austausch ordnungsgemäß.
  8. Legen Sie den (neuen) SecoSan® Stick in eine Ecke des Wasserbehälters. Achten Sie darauf, dass die rotierende Disk nicht blockiert wird.
  9. Setzen Sie die Disk wieder ein. Überprüfen Sie die Disk auf vollständige Beweglichkeit. Positionieren Sie bei Bedarf den SecoSan® Stick um, damit sich die Disk ungehindert drehen kann.
  10. Füllen Sie frisches Trinkwasser in den Wasserbehälter.
  11. Setzen Sie das Oberteil wieder auf das Gerät.

Falls Sie den SecoSan® Stick ausgetauscht haben, muss die Anzeige *SecoSan® Stick* (10) nach dem erneuten Einschalten des Gerätes zurückgesetzt werden:

1. Drücken Sie die Reset-Taste (18) für ca. 3 Sekunden mit einem geeigneten Werkzeug (z. B. Büroklammer oder Zahnstocher).
  - ⇒ Die Anzeige *SecoSan® Stick* (10) erlischt.

**Disk reinigen**

- ✓ Das Gerät ist ausgeschaltet und vom Stromnetz getrennt.
- ✓ Das Oberteil des Gerätes ist bereits vom Gerät entfernt.

  1. Bei geringfügigen Verschmutzungen führen Sie das Easy Kit zwischen zwei der Scheiben und bewegen Sie es hin und her.

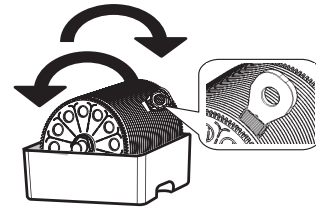

2. Bei starken Verschmutzungen können Sie die Disk in ihre Einzelteile zerlegen und gründlich reinigen:

**Disk demontieren**

1. Nehmen Sie die Disk aus dem Wasserbehälter heraus.
2. Öffnen Sie die seitliche Verschraubung mit dem Easy Kit oder mit einer Münze, indem Sie die Kappe gegen den Uhrzeigersinn drehen.

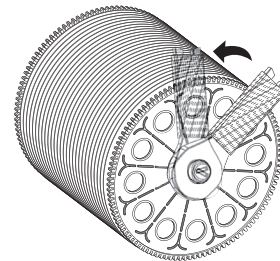

3. Entfernen Sie die Kappe.
4. Sie können die Scheiben einzeln vom Schaft herunternehmen und reinigen.

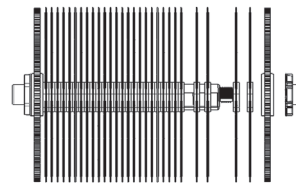

5. Setzen Sie die Scheiben nach der Reinigung wieder auf den Schaft.
6. Setzen Sie die Kappe wieder auf den Schaft und schrauben Sie die Kappe im Uhrzeigersinn fest.
7. Setzen Sie die Disk wieder in das Gerät ein. Überprüfen Sie die Disk auf vollständige Beweglichkeit. Positionieren Sie bei Bedarf den SecoSan® Stick um, damit sich die Disk ungehindert drehen kann.
8. Setzen Sie das Oberteil wieder auf das Gerät.



## Oberes Lüftungsgitter reinigen

Reinigen Sie das obere Lüftungsgitter, wenn es sichtbare Verschmutzungen aufweist.

✓ Das Gerät ist ausgeschaltet und vom Stromnetz getrennt.

1. Lösen Sie die obere Schraube an der Rückseite des Gerätes mit einem geeigneten Schraubendreher (Kreuz, +).

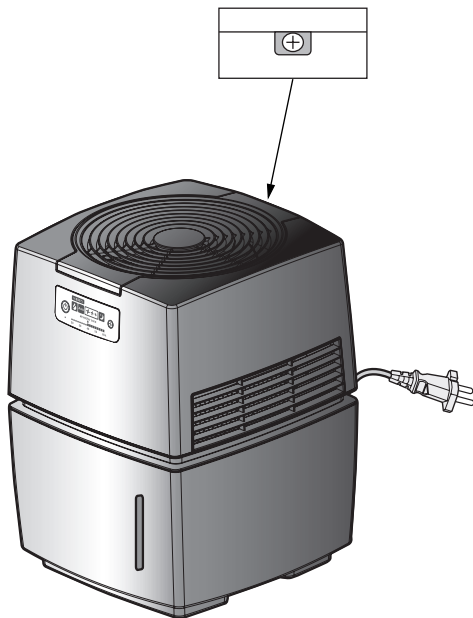

4. Sollten die Lamellen des Ventilators ebenfalls stark verschmutzt sein, können Sie den Staub mit einem trockenen Staubtuch oder einem Staubsauger (niedrige Stufe) entfernen. Achten Sie darauf, dass keine Feuchtigkeit in den Ventilator gelangt.
5. Setzen Sie das Lüftungsgitter wieder auf das Gerät, bis es einrastet.
6. Ziehen Sie die Schraube an der Rückseite wieder fest.

## Plasmagenerator reinigen

Reinigen Sie die Elektroden des Plasmagenerators ungefähr alle zwei Wochen.

Verwenden Sie zur Reinigung handelsübliche Wattestäbchen. Sie können die Wattestäbchen zur Reinigung leicht mit Wasser anfeuchten. Wischen Sie immer mit einem trockenen Wattestäbchen nach, wenn Sie angefeuchtete Wattestäbchen benutzen.

✓ Das Gerät ist ausgeschaltet und vom Stromnetz getrennt.

1. Lösen Sie die obere Schraube an der Rückseite des Gerätes mit einem geeigneten Schraubendreher (Kreuz, +).

2. Nehmen Sie das Lüftungsgitter ab.

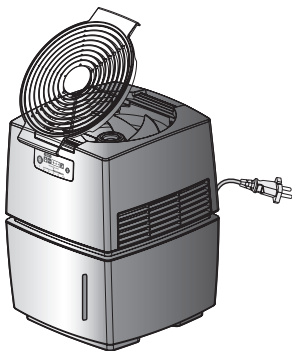

3. Reinigen Sie das Lüftungsgitter mit einem feuchten, fusselfreien Tuch oder mit einem Staubsauger.

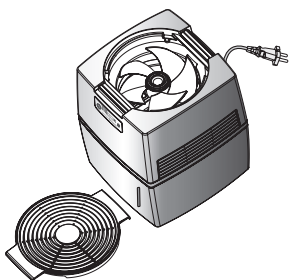

2. Nehmen Sie das Lüftungsgitter ab.

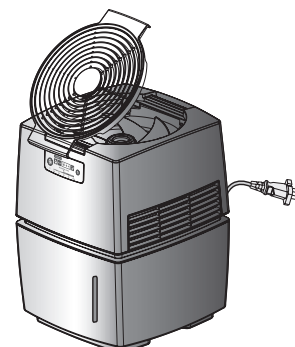
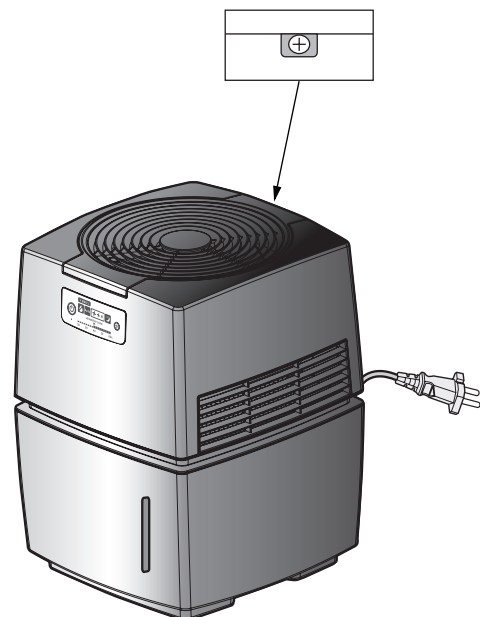

3. Wischen Sie vorsichtig mit einem Wattestäbchen über beide Elektroden.

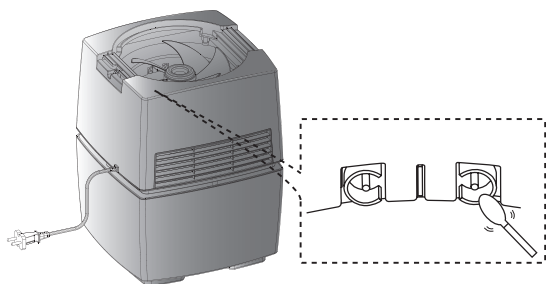

4. Setzen Sie das Lüftungsgitter wieder auf das Gerät, bis es einrastet.
5. Ziehen Sie die Schraube an der Rückseite wieder fest.

### Tätigkeiten nach der Wartung

Wenn Sie das Gerät weiter verwenden möchten:

- Schließen Sie das Gerät wieder an, indem Sie den Netzstecker in die Netzsteckdose stecken.

Wenn Sie das Gerät längere Zeit nicht benutzen:

- Lagern Sie das Gerät gemäß dem Kapitel Lagerung.

## Technischer Anhang

### Technische Daten

Parameter	Wert
Geeignet für Räume bis	25 m <sup>2</sup> / 63 m <sup>3</sup>
Befeuchtungsleistung max.	400 ml / h
Anzeige der relativen Luftfeuchtigkeit	20 % bis 60 %
Luftmenge max.	126 m <sup>3</sup> / h
Netzanschluss	1/N/PE ~ 220V / 50 - 60 Hz
Leistungsaufnahme max.	11 W
Schalldruckpegel in 1 m Abstand (Stufe max.)	32 dB(A)
Wasserbehälter	9 l
Abmessungen (Länge x Breite x Höhe)	315 x 310 x 390 mm
Gewicht	6 kg
Wasserfilter	SecoSan® Stick 10

## Entsorgung



Das Symbol des durchgestrichenen Müllimers auf einem Elektro- oder Elektronik-Altgerät besagt, dass dieses am Ende seiner Lebensdauer nicht im Hausmüll entsorgt werden darf. Zur kostenfreien Rückgabe stehen in Ihrer Nähe Sammelstellen für Elektro- und Elektronik-Altgeräte zur Verfügung. Die Adressen erhalten Sie von Ihrer Stadt- bzw. Kommunalverwaltung. Sie können sich auch auf unserer Webseite [www.trotec24.com](http://www.trotec24.com) über weitere, von uns geschaffene Rückgabemöglichkeiten informieren.

Durch die getrennte Sammlung von Elektro- und Elektronik-Altgeräten soll die Wiederverwendung, die stoffliche Verwertung bzw. andere Formen der Verwertung von Altgeräten ermöglicht sowie negative Folgen bei der Entsorgung der in den Geräten möglicherweise enthaltenen gefährlichen Stoffe auf die Umwelt und die menschliche Gesundheit vermieden werden.

Trotec GmbH

Grebener Str. 7  
D-52525 Heinsberg

☎ +49 2452 962-400

☎ +49 2452 962-200

✉ [info@trotec.com](mailto:info@trotec.com)

[www.trotec.com](http://www.trotec.com)