

FR

MANUEL D'UTILISATION
MONITEUR DE LA QUALITÉ DE
L'AIR CO₂

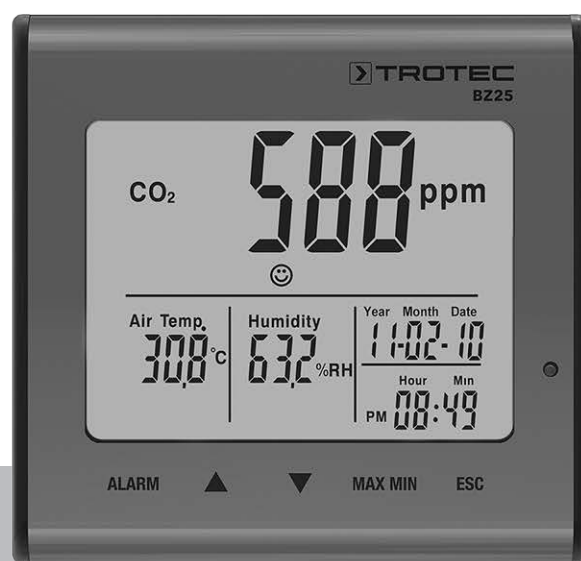

Sommaire

Indications sur le manuel d'utilisation 2

Normes de sécurité 2

Informations sur l'appareil 3

Transport et stockage 5

Utilisation 5

Maintenance et réparation 6

Élimination des déchets 6

Indications sur le manuel d'utilisation

Symboles



Avertissement relatif à la tension électrique
Ce symbole indique que la tension électrique cause des risques pour la vie et la santé des personnes.



Avertissement
Cette mention d'avertissement indique un risque moyen qui peut entraîner des blessures graves ou mortelles s'il n'est pas évité.



Attention
Cette mention d'avertissement indique un risque faible qui peut entraîner des blessures bénignes ou moyennes s'il n'est pas évité.

Remarque
Cette mention d'avertissement indique des informations importantes (par ex. dommages matériels), mais aucun danger.



Info
Les indications présentant ce symbole vous aident à exécuter vos tâches rapidement et en toute sécurité.



Observer le mode d'emploi
Les indications présentant ce symbole vous indiquent qu'il est nécessaire de respecter le manuel d'utilisation.

Vous pouvez télécharger la dernière version du manuel d'utilisation et la déclaration de conformité UE sous le lien suivant :



BZ25



<https://hub.trotec.com/?id=43283>

Normes de sécurité

Veillez lire attentivement le présent manuel avant la mise en service ou l'utilisation de l'appareil et conservez-le à proximité immédiate de l'endroit d'installation ou de l'appareil même !



Avertissement
Lire toutes les consignes de sécurité et toutes les instructions.

Le non-respect des consignes de sécurité risque de causer une électrocution, de provoquer un incendie et/ou de causer des blessures graves.

Conservez toutes les consignes de sécurité et toutes les instructions pour pouvoir vous y reporter ultérieurement.

Les enfants de plus de 8 ans et toute personne ayant des capacités physiques, sensorielles ou mentales réduites ou ne possédant pas l'expérience et/ou les connaissances nécessaires peuvent utiliser l'appareil pour autant qu'ils bénéficient d'une supervision ou ont reçu une instruction adéquate relative à une utilisation sûre de l'appareil et qu'ils ont compris les dangers liés à cette utilisation.

Les enfants ne sont pas autorisés à jouer avec l'appareil. Il est interdit aux enfants d'effectuer le nettoyage et l'entretien de l'appareil sans surveillance.

- N'utilisez pas l'appareil dans des locaux présentant un risque d'explosion.
- N'utilisez pas l'appareil dans des atmosphères agressives.
- Ne plongez pas l'appareil sous l'eau. Ne laissez aucun liquide pénétrer à l'intérieur de l'appareil.
- L'utilisation de l'appareil n'est permise que dans les environnements secs et jamais sous la pluie ou par une humidité relative de l'air supérieure aux conditions admissibles de fonctionnement.
- Protégez l'appareil du rayonnement direct et permanent du soleil.

- Ne retirez aucun signe de sécurité, autocollant ou étiquette de l'appareil. Tous les signes de sécurité, les autocollants et les étiquettes doivent être conservés de manière à rester lisibles.
- L'appareil ne doit pas être ouvert.
- Observez les conditions d'entreposage et de fonctionnement conformément au chapitre Données techniques.

Utilisation conforme

Utilisez l'appareil uniquement pour la mesure de la concentration de CO₂, de la température et de l'humidité relative de l'air à l'intérieur, au sein de la plage de mesure indiquée dans les caractéristiques techniques. Veuillez observer les caractéristiques techniques et les respecter.

Pour utiliser l'appareil de manière adéquate, utilisez uniquement les accessoires homologués de Trotec ou les pièces de rechange de Trotec.

Utilisation non conforme

N'utilisez pas l'appareil dans des zones explosives, pour des mesures effectuées dans des liquides ou sur des pièces sous tension. Trotec décline toute responsabilité en cas de dommages résultant d'une utilisation non conforme. En l'occurrence, tout recours en garantie sera exclu. Toute modification structurelle, toute transformation ou tout ajout arbitraire au niveau de l'appareil est strictement interdit.

Qualification du personnel

Toute personne utilisant le présent appareil doit :

- avoir lu et compris le manuel d'utilisation, et notamment le chapitre Normes de sécurité.

Risques résiduels



Avertissement relatif à la tension électrique

Risque d'électrocution provoquée par la pénétration de liquide dans le boîtier !

Ne plongez pas l'appareil et les accessoires dans l'eau. Veuillez à éviter la pénétration d'eau ou d'autres liquides dans le boîtier.



Avertissement relatif à la tension électrique

Toute intervention au niveau des composants électriques est à réaliser exclusivement par une entreprise spécialisée !



Avertissement

Danger de suffocation !

Veuillez ne pas laisser traîner les emballages vides. Ils pourraient être dangereux pour les enfants.



Avertissement

L'appareil n'étant pas un jouet, il n'est pas adapté aux enfants.



Avertissement

L'utilisation de l'appareil peut comporter un risque s'il est utilisé par des personnes non compétentes, en cas d'utilisation non conforme ou non conventionnelle ! Veuillez respecter les exigences relatives à la qualification du personnel !



Attention

Tenez l'appareil à l'écart de sources de chaleur.

Remarque

N'exposez pas l'appareil à l'humidité ou à des températures extrêmes afin d'éviter de le détériorer.

Remarque

N'utilisez pas de nettoyeurs agressifs, abrasifs ou décapants pour nettoyer l'appareil.

Informations sur l'appareil

Description de l'appareil

Le moniteur de la qualité de l'air CO₂ est un appareil de mesure fonctionnant sur secteur et possédant des capacités de mesure étendues.

Il dispose des caractéristiques d'utilisation et des équipements suivants :

- Mesure NDIR de la concentration de dioxyde de carbone dans l'air ambiant
- Affichage simultané des valeurs de CO₂, de la température ambiante, de l'humidité relative, de la date et de l'heure
- Fonction MIN et MAX pour la concentration de CO₂, la température de l'air et l'humidité relative
- Fonction alarme au dioxyde de carbone avec signal sonore pour une valeur limite pouvant être librement définie
- Indicateur supplémentaire à symboles pour le CO₂ (indicateur de bien-être)

Représentation de l'appareil

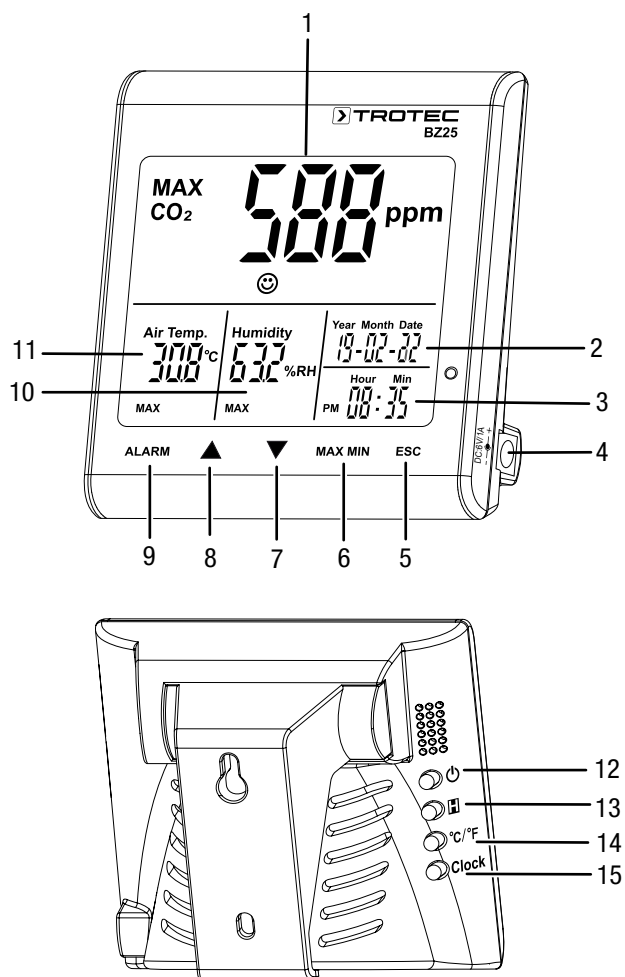

Affichage principal

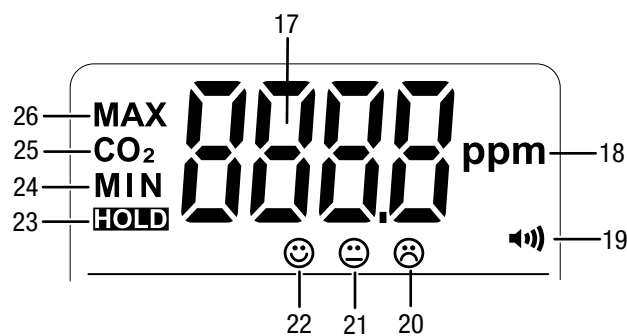

N°	Désignation
17	Valeur de mesure CO ₂
18	Unité de mesure CO ₂ (parts per million)
19	Symbole alarme activée
20	Indicateur de bien-être : air de mauvaise qualité
21	Indicateur de bien-être : air de qualité moyenne
22	Indicateur de bien-être : air de bonne qualité
23	Mention <i>HOLD</i> (gel des valeurs à l'écran)
24	Mention <i>MIN</i> (affichage des valeurs minimum)
25	Mention <i>CO₂</i> (affichage de la valeur CO ₂ à l'écran)
26	Mention <i>MAX</i> (affichage des valeurs maximum)

N°	Désignation
1	Affichage principal
2	Affichage de la date
3	Affichage de l'heure
4	Port bloc secteur
5	Touche <i>ESC</i>
6	Touche <i>MAX MIN</i>
7	Touche ▾
8	Touche ▸
9	Touche <i>ALARM</i>
10	Affichage de l'humidité relative
11	Affichage de la température
12	Touche ⏻ (marche/arrêt)
13	Touche ■ (Hold)
14	Touche °C/°F
15	Touche <i>Clock</i>

Caractéristiques techniques

Paramètre	Valeur
Modèle	BZ25
Numéro d'article	3.510.205.014
Poids (sans emballage)	190 g
Dimensions (longueur x largeur x hauteur)	90 mm x 110 mm x 98 mm
Écran	LCD monochrome
Dioxyde de carbone [ppm]	
Capteur - Dioxyde de carbone	Capteur NDIR (infrarouge non dispersif)
Plage de mesure	0 à 9999 ppm
Précision	±5 % ou ±75 ppm
Résolution	1 ppm
Humidité relative	
Plage de mesure	0,0 % HR à 99,9 % HR
Précision	± 5 % HR
Résolution	0,1 %
Température de l'air	
Plage de mesure	-5 °C à 50 °C ou 23 °F à 122 °F
Précision	±1 °C ou ±1,8 °F
Résolution dans la plage de mesure	0,1 °C/°F
Conditions ambiantes	
Fonctionnement	-5 °C à 50 °C ou 23 °F à 122 °F à 90 % HR (sans condensation)
Stockage	-5 °C à 50 °C ou 23 °F à 122 °F à 90 % HR (sans condensation)
Alimentation électrique	externe (bloc d'alimentation secteur)

Composition de la fourniture

- 1 appareil de mesure BZ25
- 1 bloc d'alimentation secteur
- 1 manuel d'utilisation

Transport et stockage

Remarque

L'appareil peut s'endommager si vous le transportez ou l'entreposer de manière inappropriée. Observez les informations relatives au transport et à l'entreposage de l'appareil.

Transport

L'appareil est emballé par le fabricant pour être protégé au mieux des avaries.

Stockage

Observez les conditions de stockage suivantes lorsque vous n'utilisez pas l'appareil :

- au sec et protégé du gel et de la chaleur
- dans un endroit protégé de la poussière et de l'exposition directe du soleil
- à une température correspondant à la plage indiquée au chapitre « Caractéristiques techniques ».

Utilisation

Branchement du bloc d'alimentation secteur

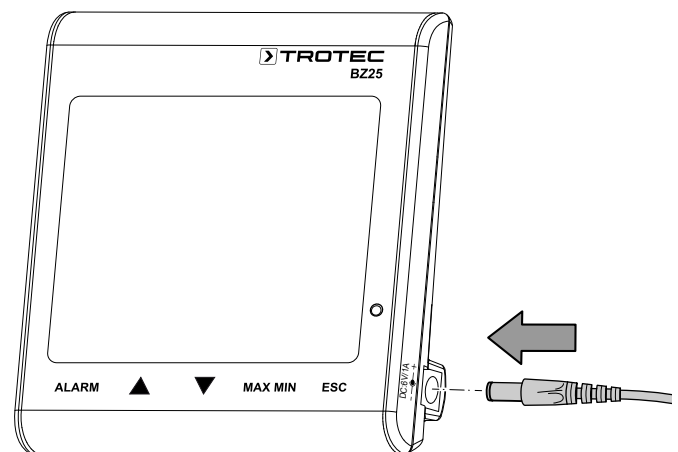

Pour utiliser l'appareil, raccordez-le au secteur par l'intermédiaire du bloc d'alimentation fourni.



Mise en service

Pour allumer l'appareil, appuyez pendant environ 1 seconde sur la touche  située au dos de l'appareil. L'appareil commence alors par une phase d'échauffement de 120 secondes.

Réglage de la date et de l'heure

Pour régler la date et l'heure, appuyez sur la touche *Clock* et maintenez-la pressée pendant 4 secondes environ. L'affichage de la date se met à clignoter. Appuyez de nouveau sur la touche pour passer à l'année, au mois, au jour, aux heures et aux minutes. Appuyez sur l'une des deux touches  ou  afin d'augmenter ou de diminuer le nombre clignotant affiché à l'écran. Dès que vous avez obtenu le réglage souhaité pour la date et l'heure, appuyez sur la touche *ESC* afin de sortir du mode réglage et de mémoriser la valeur définie.

Fonction Hold

Appuyez sur la touche  (Hold) afin que les valeurs affichées à l'écran le soient de façon durable.

Fonction alarme





L'appareil est doté d'une fonction alarme qui vous signale le dépassement d'un seuil de CO₂ défini auparavant.

Pour activer la fonction alarme, procédez de la manière suivante :

1. Appuyez sur la touche **ALARM**.
⇒ La fonction alarme est activée et le symbole correspondant  apparaît à l'écran. Dès que la valeur mesurée dépasse la valeur de seuil définie auparavant, un signal d'alarme se fait entendre et les touches situées sous l'écran clignotent en rouge.
2. Appuyez de nouveau sur la touche pour quitter ou pour désactiver le mode alarme.

Réglage de la valeur de seuil pour l'alarme





Pour régler une nouvelle valeur de seuil, procédez de la manière suivante :

1. Appuyez sur la touche **ALARM** et maintenez-la pressée pendant environ 5 secondes.
⇒ La valeur de seuil définie précédemment apparaît à l'écran et le symbole d'alarme  clignote.
2. Appuyez sur  ou sur  afin d'augmenter ou de diminuer le nombre affiché à l'écran.
3. Vous pouvez ensuite, soit appuyer sur la touche **ESC** afin de quitter le mode réglage et confirmer la valeur définie, soit modifier les valeurs limite de l'indicateur de bien-être .

Réglage des valeurs limite de l'indicateur de bien-être

Remarque :

vous devez vous trouver encore en mode réglage de valeur limite pour pouvoir modifier ces réglages. Après avoir défini la valeur de seuil pour l'alarme, n'appuyez pas sur la touche **ESC** mais encore une fois brièvement sur la touche **ALARM**. La valeur limite inférieure de l'indicateur de bien-être s'affiche à l'écran et les symboles de l'indicateur de bien-être  se mettent à clignoter.

1. Appuyez sur  ou sur  afin d'augmenter ou de diminuer la valeur limite inférieure de l'indicateur de bien-être.
2. Appuyez sur la touche **ALARM** pour passer au réglage de la valeur limite supérieure.
3. Appuyez sur  ou sur  afin d'augmenter ou de diminuer la valeur limite supérieure de l'indicateur de bien-être.
4. Appuyez sur la touche **ESC** afin de sortir du mode réglage et de mémoriser la valeur définie.



Affichage des valeurs maximum et minimum

L'appareil enregistre les valeurs les plus élevées et les plus faibles ayant été affichées. Pour visualiser ces valeurs, procédez de la manière suivante :

1. Appuyez sur la touche **MAX MIN**.
⇒ **MAX** apparaît à l'écran et les valeurs mesurées les plus élevées pour le dioxyde de carbone, la température et l'humidité relative sont affichées

2. Appuyez de nouveau sur la touche pour faire afficher les valeurs minimum (**MIN**).
3. Appuyez sur la touche **ESC** pour quitter ce mode.

Rétro-éclairage

Le rétro-éclairage est activé dès que vous appuyez sur l'une des touches **ALARM**, **MAX MIN**,  ou . Le rétro-éclairage s'éteint automatiquement au bout de 20 secondes environ en cas d'inactivité de l'appareil. Appuyez sur la touche **ESC** pour quitter ce mode.

Définition de l'unité de température (°C / °F)

Appuyez sur la touche **°C/°F** située au dos de l'appareil pour faire passer l'affichage des degrés Celsius aux degrés Fahrenheit et inversement.

Maintenance et réparation

Nettoyage

Nettoyez l'appareil avec un chiffon humide, doux et non pelucheux. Veillez à ce qu'aucune humidité ne pénètre dans le boîtier. N'utilisez pas d'aérosol, de solvant, de nettoyant à base d'alcool ni de produit abrasif pour nettoyer l'appareil, uniquement un chiffon imbibé d'eau claire.

Dépannage

Veillez ne pas modifier l'appareil, ni monter des pièces de rechange. Veuillez vous adresser au fabricant pour faire dépanner ou contrôler l'appareil.

Élimination des déchets



Le pictogramme représentant une poubelle barrée, apposé sur un appareil électrique ou électronique, signifie que celui-ci ne doit pas être éliminé avec les ordures ménagères. Des points de collecte gratuits pour les appareils électriques ou électroniques usagés sont à votre disposition à proximité de chez vous. Les autorités de votre ville ou de votre commune peuvent vous en fournir les adresses. Notre site Internet www.trotec24.com vous informe également sur les autres possibilités de retour que nous proposons.

La collecte séparée des appareils électriques et électroniques usagés permet leur réutilisation éventuelle, le recyclage des matériaux constitutifs et les autres formes de recyclage tout en évitant les conséquences négatives pour l'environnement et la santé des produits dangereux qu'ils sont susceptibles de contenir.

Trotec GmbH

Grebener Str. 7
D-52525 Heinsberg

☎ +49 2452 962-400

☎ +49 2452 962-200

✉ info@trotec.com

www.trotec.com