

NO

BRUKSANVISNING
CO₂-LUFTKVALITETSMONITOR

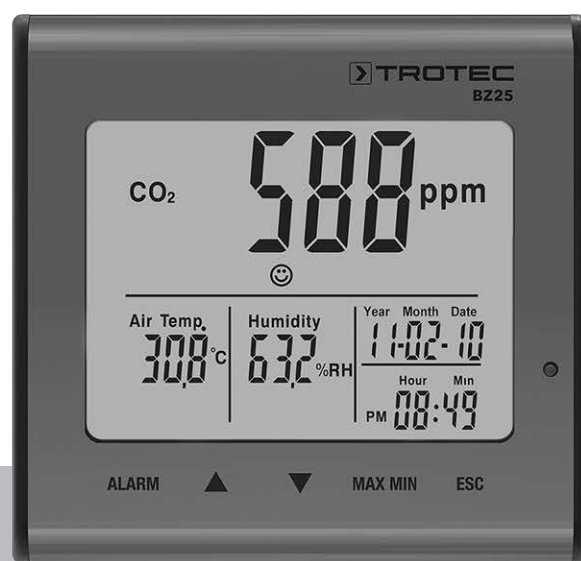

Innholdsfortegnelse

| | |
|---|---|
| Informasjon angående bruksanvisningen | 2 |
| Sikkerhet..... | 2 |
| Informasjon angående apparatet | 3 |
| Transport og lagring..... | 5 |
| Betjening | 5 |
| Vedlikehold og reparasjon | 6 |
| Deponering..... | 6 |

Informasjon angående bruksanvisningen

Symboler



Advarsel mot elektrisk spenning

Dette symbolet viser til at det er fare for personers liv og helse forbundet med elektrisk spenning.



Advarsel

Signalordet betegner en fare med middels risikograd som kan føre til dødsfall eller alvorlige personskader hvis den ikke unngås.



Forsiktig

Signalordet betegner en fare med lav risikograd som kan føre til lette eller middels personskader hvis den ikke unngås.

Instruks

Signalordet viser til viktig informasjon (f.eks. materielle skader), men ikke farer.



Info

Henvisninger med dette symbolet hjelper deg å utføre oppgavene dine på en rask og sikker måte.



Følg bruksanvisningen

Henvisninger med dette symbolet viser til at du må ta hensyn til bruksanvisningen.

Du kan laste ned aktuell versjon av bruksanvisningen og EU-samsvarserklæringen ved hjelp av følgende lenke:



BZ25



<https://hub.trotec.com/?id=43283>

Sikkerhet

Les nøye igjennom denne anvisningen før igangsetting/ bruk av apparatet og oppbevar anvisningen i umiddelbar nærhet av oppstillingsstedet hhv. apparatet!



Advarsel

Les alle sikkerhetsanvisninger og anvisninger.

Dersom sikkerhetsanvisninger og anvisninger ikke overholdes, kan dette medføre elektrisk støt, brann og/ eller alvorlige skader.

Ta vare på alle sikkerhetsanvisninger og anvisninger for fremtidig bruk.

Apparatet kan benyttes av barn fra og med 8 år, samt personer med innskrenkede fysiske, sensoriske eller mentale evner eller manglende erfaring og/eller kunnskap. Forutsetningen er at de er under oppsikt eller har fått opplæring i sikker bruk av apparatet og farene som kan oppstå ved bruk.

Barn skal ikke leke med apparatet. Rengjøring og vedlikehold skal ikke utføres av barn uten tilsyn.

- Ikke bruk apparatet i rom hvor det er fare for eksplosjon.
- Ikke bruk apparatet i aggressiv atmosfære.
- Ikke hold apparatet under vann. Sørg for at det ikke kan trenge noen væsker inn i apparatet.
- Apparatet skal kun benyttes i tørre omgivelser. Ikke bruk apparatet når det regner eller når den relative luftfuktigheten ligger over driftsbetingelsene.
- Beskytt apparatet mot permanent direkte sollys.
- Ikke fjern noen sikkerhetsmerker, klistremerker eller etiketter fra apparatet. Hold alle sikkerhetsmerker, klistremerker og etiketter i lesbar stand.
- Ikke åpne apparatet.
- Ta hensyn til lagrings- og driftsbetingelsene i henhold til kapittelet Tekniske spesifikasjoner.

Riktig bruk

Bruk apparatet utelukkende til måling av CO₂-luftkvalitet, temperatur og luftfuktighet innendørs, innenfor det måleområdet som er oppgitt i de tekniske spesifikasjonene. Vær oppmerksom på de tekniske spesifikasjonene og overhold disse. For å bruke apparatet riktig må det utelukkende bruke tilbehør som er godkjent av Trotec eller reservedeler som er godkjent av Trotec.

Feil bruk

Ikke bruk apparatet i eksplosjonsfarlige områder eller til målinger i væsker eller på spenningsførende deler. Trotec er ikke ansvarlig for skader som oppstår grunnet feilaktig bruk. I dette tilfellet slettes garantikravene. Det er ikke tillatt å foreta byggetekniske endringer eller på- eller ombygging på apparatet på egen hånd.

Personalkvalifikasjoner

Personene som bruker dette apparatet, må:

- ha lest og forstått bruksanvisningen og spesielt kapittelet om sikkerhet.

Restfarer



Advarsel mot elektrisk spenning

Det er fare for kortslutning hvis det trenger væsker inn i apparatet!

Ikke hold apparatet og tilbehøret under vann. Pass på at det ikke trenger vann eller andre væsker inn i apparatet.



Advarsel mot elektrisk spenning

Arbeid på de elektriske komponentene må kun utføres av et autorisert fagfirma!



Advarsel

Kvelningsfare!

Ikke la emballasjen ligge strødd rundt. Den kan være et farlig leketøy for barn.



Advarsel

Apparatet er ikke et leketøy og må oppbevares utilgjengelig for barn.



Advarsel

Det kan utgå farer fra dette apparatet hvis det brukes på feil måte av personer som ikke er opplært i bruken av apparatet. Ta hensyn til personalkvalifikasjonene!



Forsiktig

Hold god nok avstand til varmekildene.

Instruks

For å unngå skader på apparatet må det aldri utsettes for ekstreme temperaturer, ekstrem luftfuktighet eller væte.

Instruks

Ved rengjøring av apparatet må det ikke brukes sterke rengjørings-, skure- eller løsningsmidler.

Informasjon angående apparatet

Beskrivelse av apparatet

CO₂-luftkvalitetsmonitoren kobles til strømmettet. Måleren oppviser omfangsrike målemuligheter.

Den har følgende bruksegenskaper og utstyr:

- NDIR-måling av konsentrasjonen av karbondioksid i romluften
- Samtidig visning av CO₂-verdier, romtemperatur, luftfuktighet, dato og klokkeslett
- Minimums- og maksimumsverdifunksjon for CO₂, lufttemperatur og luftfuktighet
- Alarmfunksjon med varsel tone for karbondioksid over en grenseverdi som kan defineres fritt
- Ekstra symbolsk CO₂-indikator (velværeindikator)

Presentasjon av apparatet

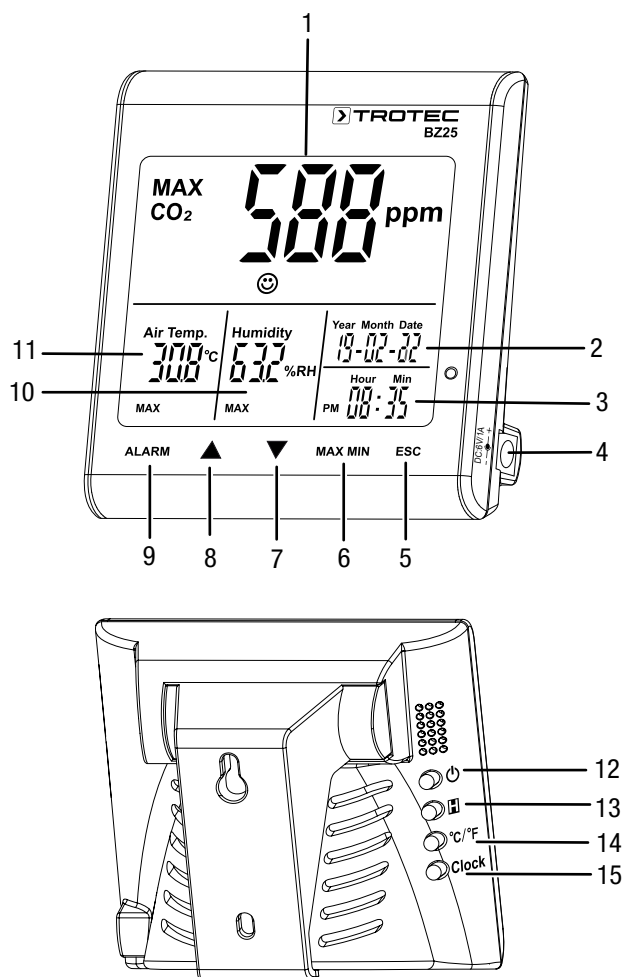

Hovedvisning

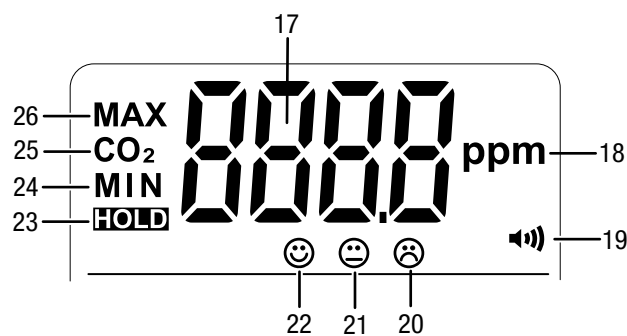

| Nr. | Betegnelse |
|-----|---|
| 17 | CO ₂ -måleverdi |
| 18 | Enhet CO ₂ -måleverdi (parts per million) |
| 19 | Indikator Alarm aktivert |
| 20 | Velværeindikator: dårlig luftkvalitet |
| 21 | Velværeindikator: middels luftkvalitet |
| 22 | Velværeindikator: god luftkvalitet |
| 23 | Indikator <i>HOLD</i> (fryse verdiene på displayet) |
| 24 | Indikator <i>MIN</i> (vise minimumsverdiene på displayet) |
| 25 | Indikator <i>CO₂</i> (vise CO ₂ -verdiene på displayet) |
| 26 | Indikator <i>MAX</i> (vise maksimumsverdiene på displayet) |

| Nr. | Betegnelse |
|-----|-------------------------------|
| 1 | Hovedvisning |
| 2 | Visning dato |
| 3 | Visning klokkeslett |
| 4 | Inngang adapter |
| 5 | ESC-knapp |
| 6 | MAX MIN-knapp |
| 7 | ☰-knapp |
| 8 | ☷-knapp |
| 9 | ALARM-knapp |
| 10 | Visning relativ luftfuktighet |
| 11 | Visning temperatur |
| 12 | ⏻-knapp (På/Av) |
| 13 | ■-knapp (Hold) |
| 14 | °C/°F-knapp |
| 15 | Clock-knapp |

Tekniske spesifikasjoner

| Parameter | Verdi |
|---------------------------------------|--|
| Modell | BZ25 |
| Artikkelnummer | 3 510 205 014 |
| Vekt (uten emballasje) | 190 g |
| Dimensjoner (lengde x bredde x høyde) | 90 mm x 110 mm x 98 mm |
| Display | LCD (monokrom) |
| Karbondioksid (ppm) | |
| Sensor - karbondioksid | NDIR-sensor (ikke-dispersiv infrarød) |
| Måleområde | 0 til 9999 ppm |
| Nøyaktighet | ±5 % eller ±75 ppm |
| Oppløsning | 1 ppm |
| relativ luftfuktighet | |
| Måleområde | 0,0 % r.f. til 99,9 % r.f. |
| Nøyaktighet | ±5 % r.f. |
| Oppløsning | 0,1 % |
| Lufttemperatur | |
| Måleområde | -5 °C til 50 °C eller 23 °F til 122 °F |
| Nøyaktighet | ±1 °C eller ±1,8 °F |
| Måleområde oppløsning | 0,1 °C / °F |
| Miljøforhold | |
| Drift | -5 °C til 50 °C eller 23 °F til 122 °F og 90 % r.f. (ikke kondenserende) |
| Lagring | -5 °C til 50 °C eller 23 °F til 122 °F og 90 % r.f. (ikke kondenserende) |
| Energiforsyning | ekstern (strømenhet) |

Leveringsomfang

- 1 x måler BZ25
- 1 x strømadapter
- 1 x bruksanvisning

Transport og lagring

Instruks

Hvis apparatet lagres eller transporteres feil, kan det bli skadet.

Ta hensyn til informasjonen om transport og lagring av apparatet.

Transport

Produsenten har pakket apparatet på best mulig måte for å beskytte det mot transportskader.

Lagring

Når apparatet ikke er i bruk, må følgende lagerbetingelser overholdes:

- beskyttet mot frost og varme
- på et sted som er beskyttet mot støv og direkte sollys
- lagertemperaturen må ligge innenfor området som er oppgitt i kapittelet Tekniske spesifikasjoner.

Betjening

Koble til strømadapteren

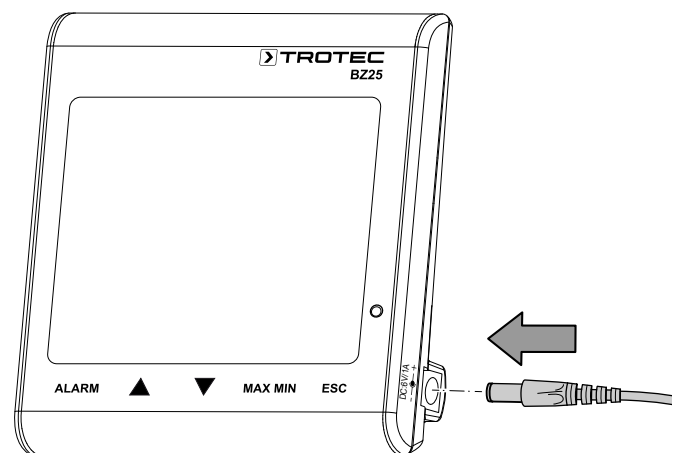

Koble apparatet til strømmettet for å bruke det sammen med den medfølgende adapteren.



Igangsetting

Trykk på -knappen på apparatets bakside og hold den inne i ca. 1 sekund for å slå på apparatet. Apparatet går inn i en oppvarmingsfase på 120 sekunder.

Stille inn dato og klokkeslett

Trykk på knappen *Clock* og hold den inne i ca. 4 sekunder for å stille inn klokkeslett og dato. Datoindikatoren begynner å blinke. Trykk på knappen på nytt for å velge mellom år, måned, dag, timer og minutter. Trykk på en av knappene  og  for å øke eller redusere verdiene som blinker på displayet. Når du har stilt inn riktig dato og klokkeslett, trykker du på *ESC*-knappen for å forlate modusen og lagre innstillingene.

Hold-funksjon

Trykk på knappen  (Hold) for å fryse verdiene som vises på displayet.

Alarmsfunksjon





Apparatet har en alarmsfunksjon som varsler dersom en forhåndslagt CO₂-grenseverdi blir overskredet.

Gå frem på følgende måte for å aktivere alarmsfunksjonen:

1. Trykk på *ALARM*-knappen.
⇒ Alarmsfunksjonen er aktivert og alarmsymbolet  vises på displayet. Så snart den målte verdien overskrider den fastsatte grenseverdien, høres et alarmsignal og knappene nedenfor displayet blinker rødt.
2. Trykk på tasten på nytt for å forlate alarmmodusen eller deaktivere alarmen.



Stille inn grenseverdien for alarmsfunksjonen





Gå frem på følgende måte for å stille inn en ny grenseverdi:

1. Trykk på knappen *ALARM* og hold den inne i ca. 5 sekunder.
⇒ Den innstilte grenseverdien vises på displayet og alarmsymbolet  blinker på displayet.
2. Trykk på  eller  for å øke eller redusere verdiene som vises på displayet.
3. Deretter kan du trykke på *ESC* for å forlate modusen og lagre innstilt verdi eller forandre grenseverdiene til velværeindikatoren   .

Stille inn grenseverdier for velværeindikatoren

OBS:

Du må befinne deg i innstillingsmodusen til alarmgrenseverdien for å kunne tilpasse denne innstillingen! Ikke trykk på *ESC*-knappen etter at du har stilt inn alarmgrenseverdien, men på *ALARM*-knappen. Den nedre grenseverdien til velværeindikatoren vises på displayet og symbolene til velværeindikatoren    begynner å blinke.



1. Trykk på  eller  for å øke eller redusere den nedre grenseverdien for velværeindikatoren.
2. Trykk på knappen *ALARM* for å stille inn den øvre grenseverdien.
3. Trykk på  eller  for å øke eller redusere den øvre grenseverdien til velværeindikatoren.
4. Trykk på *ESC*-knappen for å forlate modusen og lagre de innstilte verdiene.

Vis maksimums- og minimumsverdi

Apparatet lagrer de høyeste og laveste verdiene som vises. Gå frem på følgende måte for å vise disse verdiene:

1. Trykk på *MAX MIN*-knappen.
⇒ Displayet viser *MAX* og de høyeste målte verdiene for karbondioksid, temperatur og relativ luftfuktighet.
2. Trykk en gang til på knappen for å vise minimumsverdiene (*MIN*).
3. Trykk på *ESC*-knappen for å forlate menyen.

Bakgrunnsbelysning

Bakgrunnsbelysningen kobles inn når du trykker på en av knappene *ALARM*, *MAX MIN*,  eller . Bakgrunnsbelysningen slår seg av igjen etter ca. 20 sekunder hvis apparatet ikke er i bruk. Trykk på *ESC*-knappen for å forlate menyen.

Stille inn visning i °C/°F

Trykk på *°C/°F*-knappen på apparatets bakside for å velge mellom temperaturvisning i grader celsius og grader fahrenheit.

Vedlikehold og reparasjon

Rengjøring

Rengjør apparatet med en fuktet myk og lofri klut. Påse at det ikke trenger inn væske i apparatet. Ikke bruk spray, løsningsmiddel, alkoholholdige rengjøringsmidler eller skuremidler, men kun klart vann for fukting av kluten.

Reparasjon

Ikke foreta endringer på apparatet og ikke monter inn reservedeler. Ta kontakt med produsenten angående reparasjon og kontroll av apparatet.

Deponering



— Symbolet som viser en utkrysset søppelkasse på et elektro- eller elektronikkprodukt betyr at produktet ikke skal kasseres i husholdningsavfallet etter endt levetid. I nærheten finner du steder der du kan levere inn brukte elektroapparater og elektroniske produkter. Du finner slike adresser på ditt hjemsted hos kommuneadministrasjonen. Du kan også informere deg om andre innleveringsmuligheter som vi stiller til rådighet, på vårt nettsted www.trotec24.com.

Elektro- og elektroniske produkter samles inn separat til gjenbruk, delvis gjenbruk eller andre former for resirkulering av brukte apparater. Dette bidrar til å forhindre negative miljøkonsekvenser eller helseskader som kan oppstå ved kassering av eventuelt farlige stoffer i apparatene.

Trotec GmbH

Grebener Str. 7
D-52525 Heinsberg

☎ +49 2452 962-400

☎ +49 2452 962-200

✉ info@trotec.com

www.trotec.com